

NEOZEN



SIMPLICITY
MEETS
MODERNITY



NEOZEN MINI TRAVEL IRON
NZ-MTI



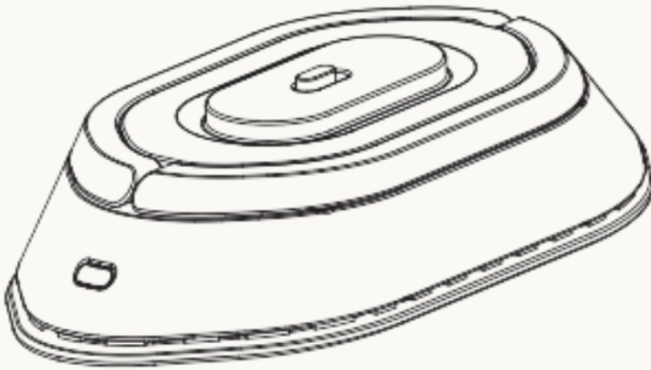

Buku petunjuk ini berisi informasi penting yang harus Anda baca dengan seksama sebelum menggunakan produk.

Simpan buku petunjuk pemakaian dan garansi ini, sebagai referensi apabila dibutuhkan dan terjadi kendala dikemudian hari.

DAFTAR ISI

PERINGATAN PENTING	3
DETAIL PRODUK	5
SPEKIFIKASI PRODUK	6
CARA PENGOPERASIAN	7
PERAWATAN DAN KEBERSIHAN	9
PERINGATAN	10

PERINGATAN PENTING:

Harap perhatikan hal-hal berikut ini, untuk mencegah sengatan listrik, kebakaran, luka bakar, dan kecelakaan lainnya:

1. Selalu baca instruksi sebelum digunakan dan Gunakan alat sesuai dengan tujuan penggunaannya.
2. Untuk mengurangi kemungkinan kelebihan beban listrik, jangan mengoperasikan peralatan berdaya tinggi lain pada sirkuit yang sama.
3. Untuk mengurangi risiko sengatan listrik, jangan menaruh kabel, steker, atau alat di dalam air atau cairan lainnya.
4. Jangan menarik kabel listrik untuk memutuskan sambungan; selalu pegang stekernya dan tarik dengan benar.
5. Jangan menempatkan alat ini di dekat kompor gas atau listrik, atau di tempat yang dapat bersentuhan dengan oven panas.
6. Cabut steker dari stop kontak saat tidak digunakan dan sebelum dibersihkan.
7. Jangan mengoperasikan alat jika kabel atau steker rusak, atau jika alat jatuh atau rusak. Untuk mengurangi risiko sengatan listrik, jangan bongkar atau mencoba memperbaiki alat sendiri; bawa ke teknisi servis yang berkualifikasi untuk diperiksa dan diperbaiki. Perakitan atau perbaikan yang salah dapat menyebabkan risiko kebakaran, sengatan listrik, atau cedera.
8. Pengawasan ketat diperlukan saat alat digunakan oleh atau di dekat anak-anak. Jangan tinggalkan alat tanpa pengawasan saat terhubung ke listrik atau masih panas setelah digunakan.

9. Luka bakar bisa terjadi akibat menyentuh permukaan panas. Selalu gunakan pegangan untuk menghindari luka bakar.
10. Luka bakar bisa terjadi akibat menyentuh permukaan panas. Selalu gunakan pegangan untuk menghindari luka bakar.
11. Sebelum menyimpan alat, pastikan sudah benar-benar dingin. Tunggu setidaknya setengah jam hingga alat dingin. Gulung kabel dengan longgar di sekitar alat saat penyimpanan.

Pastikan voltase listrik di lokasi Anda sesuai sebelum digunakan.

1. Awasi penggunaan produk oleh anak-anak dan orang yang memiliki disabilitas, orang dengan keterbatasan fisik dan mental.
2. Mohon digunakan pada tempat yang stabil dan jauh dari tepi meja untuk mencegah benturan.
3. Jangan gunakan produk ini di bawah atau di dekat tirai dan bahan mudah terbakar lainnya, karena dapat menimbulkan kebakaran.
4. Saat produk sedang digunakan, mohon menjaga jarak dari benda-benda listrik seperti stopkontak, dan benda-benda yang mudah terbakar dan meledak,
5. Kabel ground pada stop kontak harus terhubung ke ground dengan baik.
6. Hanya untuk penggunaan rumahan saja.
 - a. Area dapur, staf di toko, kantor, dan lingkungan kerja lainnya.
 - b. Customer hotel, motel, dan lingkungan tipe perumahan lainnya
 - c. Lingkungan tipe lain, seperti tempat tidur dan sarapan.

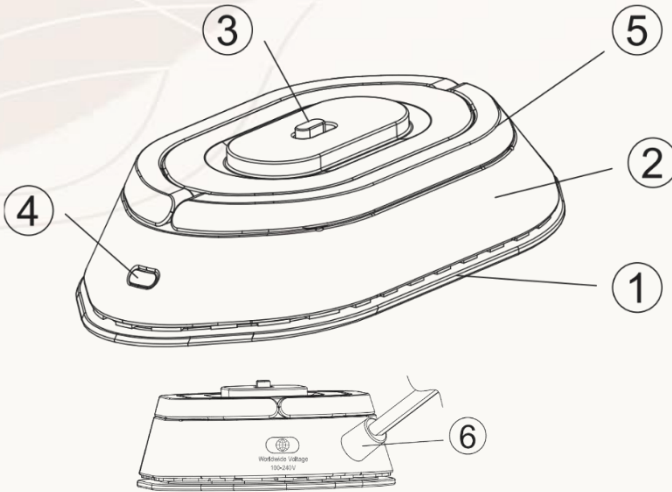

DETAIL PRODUK



1. Alas Setrika berbahan Keramik dan Berlapis Diamond
2. Unit Utama
3. Tombol Daya
4. Lampu Indikator Pas
5. Pegangan Lipat
6. Kabel Listrik
7. Alas Silikon
8. Botol Semprot
9. Pouch Travel

SPESIFIKASI PRODUK

- Produk:** Setrika Listrik Mini
- Ukuran Unit:** 6,1 inci x 3,1 inci x 1,3 inci
- Berat Bersih:** 0,95 lb (430 g)
- Voltase:** 100-240V
- Tegangan dapat diidentifikasi secara otomatis:**
- Daya Terukur:** 200-300 W
- Kisaran Suhu:** 284°F (140°C)
- Waktu Pemanasan:** 1-2 menit
- Frekuensi :** 50-60Hz

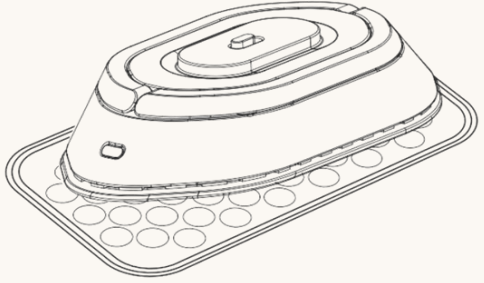

CATATAN: Jika diperlukan, pastikan Anda menggunakan adaptor yang memenuhi standar keselamatan di negara tempat Anda berada.

CARA PENGOPERASIAN

Setrika Kering / Dry Ironing

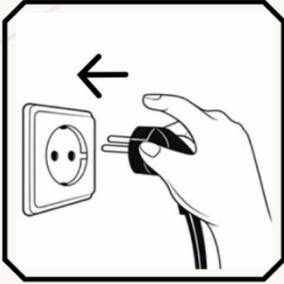

1. Hubungkan Steker ke Stop Kontak

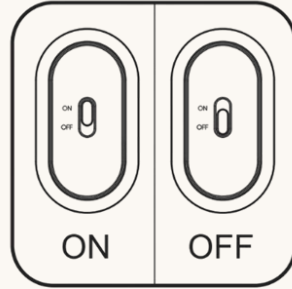

2. Geser tombol power untuk menghidupkan perangkat

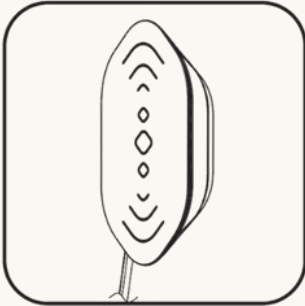

3. Suhu pelat alas meningkat dengan cepat, mencapai 100°C dalam 1 menit dan stabil pada 150°C dalam 2 menit. Siap digunakan

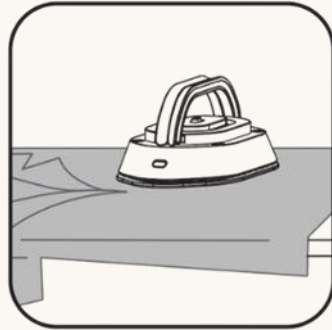

4. Tekan setrika secara seimbang saat menyetrica agar hasil rapi.



CATATAN: Dilarang menyetrica pakaian ketika sedang dikenakan



CATATAN: Jangan menyentuh bagian alas setrika saat digunakan



CARA PENGOPERASIAN

Menyetrika Basah



Untuk menghilangkan kerutan dan lipatan yang membandel, gunakan botol semprot untuk menyemprotkan air pada area tersebut, kemudian gunakan setrika sesuai petunjuk.

Setelah Pemakaian



1. Geser tombol daya ke posisi OFF

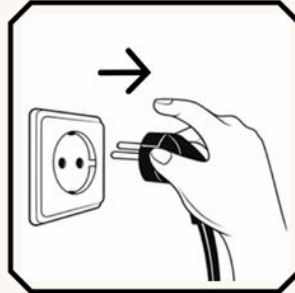

2. Lepaskan Steker dari Stop Kontak



3. Letakkan unit dengan bagian plat menghadap ke bawah di atas alas silikon tahan panas

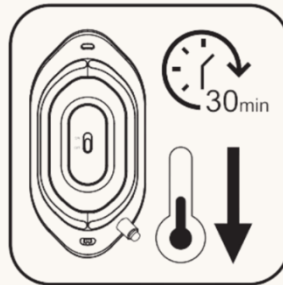

4. Tunggu 30 menit hingga plat dingin sebelum disimpan

PERAWATAN DAN KEBERSIHAN

1. Tunggu 30 menit hingga alat benar-benar dingin.
2. Lap unit utama dan pelat dasar dengan kain lembut yang sedikit dibasahi air.
JANGAN membersihkan pelat dasar dengan deterjen.
JANGAN membersihkan pelat dasar dengan produk abrasif atau korosif.
3. Jangan pernah mencuci atau membilas alat langsung di atas wastafel.



CATATAN: Hindari penggunaan bahan pembersih kasar atau benda keras saat membersihkan setrika

CARA MENYIMPAN SETRIKA ANDA

1. Pastikan unit dalam keadaan tidak tercolok dan dimatikan.
2. Simpan di tempat yang sejuk dan kering.
4. JANGAN melilitkan kabel daya di sekitar unit, letakkan kabel dengan longgar

24



Lingkungan

Jangan membuang alat bersama limbah rumah tangga biasa jika alat sudah tidak bisa dipakai lagi, serahkan ke tempat pengumpulan barang bekas resmi untuk didaur ulang. Dengan melakukannya, berarti anda ikut membantu melestarikan lingkungan (Gbr.24).

Diproduksi Oleh :

PT SELARAS CITRA NUSANTARA PERKASA Tbk.
Dusun Pasirangin, RT 003 RW 004 Ds. Pasirangin,
Kec. Cileungsi, Kab. Bogor, Jawa Barat 16820

Didistribusikan Oleh :

PT MERDIS INTERNATIONAL
DBS Bank Tower Lantai 12,
Ciputra World 1 Jl. Prof. DR. Satrio,
Kav 3-5 Jakarta 12940

No Pendaftaran

Dibuat di INDONESIA

FORM KARTU GARANSI SERVIS 2 TAHUN

(DD/MM/YYYY)

Tgl Pembelian : Toko : No Order :

Nama Produk : Tipe :

Komponen yang :
dikirim

DATA KONSUMEN

Nama Lengkap : No Hp :

Alamat Lengkap :
Pengembalian

LAMPIRAN WAJIB DALAM PENGIRIMAN :

1. Bukti pembelian yang sudah di print
2. Form Klaim Garansi/Servis yang sudah diisi lengkap (terutama bagian alamat dan komponen yang dikirim, kami tidak bertanggung jawab atas kekurangan barang yang tidak tercantum di dalam data form

CATATAN

CATATAN :

Untuk klaim garansi dan servis bisa dilakukan dengan cara melapor 7x24 jam setelah barang diterima dan memberikan video unboxing dan kondisi barang yang diterima. Apabila memenuhi persyaratan sebagaimana ditentukan dalam buku garansi tiap produk dengan menyertakan bukti pembelian asli. Biaya Klaim Garansi dan Servis mengikuti ketentuan sebagai berikut :

- * Biaya tidak dikenakan untuk produk yang masih dalam masa garansi.
- * Klaim Garansi dan Servis hanya berlaku untuk mesin dan jasa servis.
- * Biaya akan dikenakan untuk produk yang sudah habis masa garansi (Biaya Part dan Jasa Servis)
Untuk klaim garansi atau servis berbayar, barang bisa dibawa/dikirim ke alamat service center kami, dengan konfirmasi terlebih dahulu dengan pihak penjual/customer service kami.

SERVICE CENTER

Jika Anda memiliki pertanyaan, Masalah, atau bagian yang hilang,
Silahkan Hubungi Layanan Utama Pelanggan kami

HOTLINE CUSTOMER SERVICE



(Chat WA Only)

0882 9904 6266

JAKARTA

PT Merdis International

Jl. Pulo Ayang RW09 No. 09 Kavling JJ 7-8
Jatinegara, Kec Cakung, Jakarta Timur 13930
0882 9904 6266

Dens's Jaya Teknik

Jl. Haji Kamad RT03/RW03 No. 3B,
Kel. Pondok Bambu Kec. Duren Sawit, Jakarta Timur
0882 9904 6266

Lukman Teknik

Jl. Rawadas GG. Swadaya 4 No.21
RT 006/03 Pondok Kopi
Jakarta Timur
0882 9904 6266

TANGERANG

Bayu Teknik

Perum Puri Delta Tiga Raksa
Blok HC 06, RT02/03
Jl. Terusan Stasiun Tigaraksa,
Kel. Cikasungka, Kec. Solear, Kab. Tangerang
0882 9904 6266

Bengkel Servis Elektronik (EKSOKE)

Jl. Batas Peninggilan No. 10 RT 03 RW 11,
Kel. Peninggilan Utara, Kec Ciledug, Kota Tangerang
Provinsi Banten 15153
0882 9904 6266

DEPOK

PT. Mitra Jasa Multi Servindo

Jl. Margonda Raya No.1 Depok 16459
0882 9904 6266

CV Cahaya Gemilang Mabruk

Jalan Raya Nurul Falah No 49. RT005 RW004, Cislak
Pasar, Cimanggis Depok 16453
0882 9904 6266

BOGOR

Egi Teknik

Jl. Bojong Jengkol, Kp Bojong Jengkol , Sukaraja
RT/RW 03/05 No.43 , Kab Bogor , sukaraja , Jawa
Barat 16711
0882 9904 6266

BEKASI

PT. Mitra Jasa Multi Servindo

Perum Sinar Kompas Utama,
Jl Scorpio Blok A15/10
Tambun Selatan, Bekasi 17510
0882 9904 6266

Faeyza Elektronik Service

Jl. H. Dehir Kp Pedurenan No.31, RT.08/RW.002,
Jatiluhur, Kec. Jatiasih, Kota Bks, Jawa Barat 17425
0882 9904 6266

CIKARANG

Service Elektronik IF

Kp. Tegal Gede RT 003/01, Desa Pasir Sari
(Prapatan Penjalin) Kec Cikarang Selatan, Kab Bekasi
0882 9904 6266

Attan Teknik

Perumahan Bumi Cikarang Makmur
Blok A1 No.4 Sukadami Cikarang Selatan
0882 9904 6266

BANDUNG

PT. Mitra Jasa Multi Servindo

Jl. Emong – Burangrang 20 B,
Bandung 40262
0882 9904 6266

TASIKMALAYA

PT. Mitra Jasa Multi Servindo

Jl. R.E Djaelani no.5 permata
Tasikmalaya 46122
0882 9904 6266

CIREBON

Graha Teknik

Komp Graha Jatibarang Permai Blok F No 25
Kelurahan/ Desa : Bulak, Kecamatan : Jatibarang
Kab. Indramayu 45273
0882 9904 6266

CILACAP

Multi Teknik Service Elektronik

Jalan Bhayangkara RT01/RW02 Kel. Mulyadadi,
Kec. Majenang, Kab. Cilacap, Jawa Tengah 53257
0882 9904 6266

TEGAL

Jaya Teknik

Jl. Jatisari GG Pati no 20. RT03/RW02, Debong tengah,
Tegal selatan 52132
0882 9904 6266

SEMARANG

Jun Service Elektronik

Jl. Tandang Raya, Jomblang
Kec. Candisari, Kota Semarang
0882 9904 6266

Anugrah Jaya Teknik

Jl. Temu Ireng No.74C , Banyumanik
Kec. Banyumanik, Kota Semarang 50264
0882 9904 6266

YOGYAKARTA

Servis Elektronik Om Jay

Ngemplak Karangjati 131 RT 010/038 Sinduadi,
Kutu Dukuh, Sinduadi, Kec. Melati
Kabupaten Sleman
Daerah Istimewa Yogyakarta 55284
0882 9904 6266

PURWOKERTO

Servis Elektronik Om Jay

Tambaksari Kidul No 33 Kembaran RT 2 RW 2
Banyumas 53182
0882 9904 6266

KEDIRI

Bintang Elektronik Service

Jalan cakarwesi 1 rt 36 rw 13 kec pesantren
kota Kediri. 64133
0882 9904 6266

MALANG

Salim Service

Jl. Kapi Satabali 16H/8 Perumnas Sawojajar dua,
Sekarpuro - Pakis, Malang 65154
0882 9904 6266

SOLO

CV Global Multi Teknik (Suyadi)

Jl. KH Wahid Hasyim no 34c
Joyotakan Serengan Surakarta
0882 9904 6266

SURABAYA

Mitra Jasa Multi Servindo

Jl. kupang jaya no.19a surabaya 60225
0882 9904 6266

BALI

Buana Mas Teknik

Jl. Poh Gading No. 88. Dawas, Tibubeneng,
Kuta Utara 80363
0882 9904 6266

PALEMBANG

Mitra Jasa Multi Servindo

Jl. Basuki rahmat 56C, Palembang 30127
0882 9904 6266

Ajib Service

Griya Gading Pesona Blok AA 02 RT 33 RW 05
Sukajadi km14 Banyuasin Palembang 30961
0882 9904 6266

PADANG

TF Service

Jl. Hidayah I No. 3 Rt 002/003, Kel. Dadok Tunggal
Hitam, Kec. Koto Tengah, Kota Padang,
Dadok Tunggal Hitam, Koto Tengah, 25176
0882 9904 6266

Cooler Service

Jl. Jend. Sudirman no 1, Kelurahan Birugo,
Kecamatan Aur Birugo Tigo Baleh, Kota
Bukittinggi, Sumatera Barat 26138
0882 9904 6266

MEDAN

Mitra Jasa Multi Servindo

Ruko De Cluster, Jl. Bunga Cempaka ruko A1
Kel.Tj sari, Medan Selayang, Sumatera Utara -
20132
0882 9904 6266

MEDAN NEW

Jesaya Service Elektronok

Jl. Gereja No.21, Sei Agul, Kec. Medan Bar., Kota
Medan, Sumatera Utara 20127
0882 9904 6266

MAKASSAR

Mitra Jasa Multi Servindo

Jl. Ap Pettarani , Komp Ruko Business Center III
Blok B no.11 Makasar 90231
0882 9904 6266

KALIMANTAN UTARA

Borneo Elektronik

Jl. Pangeran Antasari 01, Selisun, Nunukan Selatan,
Nunukan, Kalimantan Utara, Indonesia 77480
0882 9904 6266

PALU

Power Elektronik

Jl.Kasturi 1 No.3 RT.2 RW.9 Kel.Tanamodindi
Kec.Mantikulore Kota Palu 94234
0882 9904 6266

PONTIANAK

CV Julian Dinamika Engineering

Jl. Puskesmas Pal IV Gg Hasan Usman No. 02A Pontianak
Kota Kalimantan Barat 78115
0882 9904 6266

RIAU

Leo Service

Jl. Nangka No. 70 Rt.06, Kel. Rimba Sekampung, Kec.
Dumai Kota, Dumai Riau, Indonesia
0882 9904 6266

Fadli Service

Jalan Lintas Timur, Bandar Sekijang (Toko Serba 35ribu)
Bandar Sei Kijang, Kab. Pelalawan, Riau 28352
0882 9904 6266

MM Elektronik

Jalan Sembilang No. 164 Rumbai Pesisir RT 3 RW 2
depan TIKI deretan SPBU)
Kel. Limbungan Kec. Rumbai Pesisir,
Pekanbaru Riau 28261
0882 9904 6266

BANJARMASIN

Herry Elektronik Service

Jl Kuripan Komplek Cempaka Putih Gang 3 RT.14 No.8 ,
Kelurahan Kuripan , Kecamatan Banjarmasin Timur 70236
0882 9904 6266

Iwan Service

Jl. Veteran Komplek Ahmad Yani No 1 RT.19 NO.53
Kel Pengambangan, Kec Banjarmasin Timur,
Kota Banjarmasin, Kalimantan Selatan 70237
0882 9904 6266

ACEH

Rizky Teknik

Jl. Blang Bintang Lama Kampung Cot Cut, Kecamatan
Kuta Baro Aceh Besar 23372
0882 9904 6266

PAPUA

Reinhard Kumbansila

Jalan jeruk nipis Furia jalur 8, kelurahan Wahno,
Kec. Abepura, Kota Jayapura, Papua 99224
0882 9904 6266

Cobba Elektronik

Jl. Apel SP. 2, Timika Jaya, Kec. Mimika Baru,
Kabupaten Mimika, Papua 99963
0882 9904 6266

ACEH

Rizky Teknik

Jalan T. Iskandar No. 48 Kp.Lambhuk Kec. Ulee
Kareng (kurir tolong telepon jika sudah di depan
Swalayan Lambhuk) Kota Banda Aceh 23118
0882 9904 6266

SAMARINDA

CV. Sentra Service Samarinda

Jl. Abdul Muthalib, (Bawah, Jemb. Arief Rahman
Hakim, Ada Baliho Philips), Kel. Sungai Pinang
Luar, Kec. Samarinda Kota, Kota Samarinda,
Kalimantan Timur 75242
0882 9904 6266

BANGKA

Barokah Service

Jalan Kerisi - Pancur RT 005 / RW 002 Kel. Lontong
Pancur Kec. Pangkal Balam Pangkal Pinang
Bangka - Belitung 33115
0882 9904 6266

BATAM

CV Karya Adhi Sentosa

Komp. Tiban Riau Bertuah II Blok G No 31, Patam
Lestari, Kec. Sekupang, Kota Batam , Kepulauan
Riau 29427
0882 9904 6266

BENGGULU

Adhi Service

Jl. Bumi Ayu 2a, Gang Serawai 2 RT.02 RW. 02 Kel.
Selebar Kec. Selebar Kota Bengkulu 38216
0882 9904 6266

JAMBI

Utama Teknik

Perumnas Aur Duri Blok B No.96 RT 07 .Kelurahan
Aur Kenali, Kec. Telanaipura, Kota Jambi 36123
0882 9904 6266

Diproduksi Oleh :

PT SELARAS CITRA NUSANTARA PERKASA Tbk.
Dusun Pasirangin, RT 003 RW 004 Ds.
Pasirangin, Kec. Cileungsi, Kab. Bogor, Jawa
Barat 16820

Didistribusikan Oleh :

PT MERDIS INTERNATIONAL
DBS Bank Tower Lantai 12,
Ciputra World 1 Jl. Prof. DR. Satrio,
Kav 3-5 Jakarta 12940

No. Pendaftaran:

PMKG.

Dibuat di INDONESIA